

UNTERPUTZ-STROMKREISVERTEILER UK600

# Die smarte Lösung für Ihre Installationsideen





---

# Inhaltsverzeichnis

<b>004–007</b>	<b>Einleitung</b>
<b>008–011</b>	<b>UK600 Produktportfolio</b>
<b>012–013</b>	<b>Projektphasenbezogene Bestellung</b>
<b>014–019</b>	<b>UK600 im Detail</b>
<b>020–021</b>	<b>Alle Highlights auf einen Blick</b>
<b>022–027</b>	<b>UK600 Designtüren</b>
<b>028–053</b>	<b>UK600 Bestellinformationen und technische Daten</b>







---

## UK600

# Offen für alle Wünsche

Die Zeiten, in denen die Produkte Ihren Wünschen und Vorstellungen Grenzen auferlegten, sind mit der neuen Generation an Verteilern vorbei.

---

## Gemeinsam zur perfekten Ausstattung

Mit den Stromkreis- und Mediaverteilern der Serie UK600 sind Ihren Ideen keine Grenzen mehr gesetzt. Mit Varianten von 12 bis 60 Platzeinheiten bieten die Verteiler genug Raum für alle erdenklichen Installationselemente und in der Media- oder Kombivariante auch noch Platz für umfassendes Mediaequipment. Die Detaillösungen des UK600 machen den Verteiler dabei so flexibel, dass auch nachträgliche Änderungen oder Ergänzungen ohne grossen Aufwand möglich sind. Mit einer Vielzahl an lieferbaren Designtüren lässt sich der UK600 zudem sehr unkompliziert in Ihr Raumkonzept integrieren.













---

## Die smarte Lösung für alle Installations- aufgaben

Für Elektroinstallateure zählt neben der Produktqualität auch die Flexibilität der Verteiler im täglichen Baustelleneinsatz. Das clevere Raumkonzept und viele Detaillösungen des neuen UK600 ermöglichen eine einfache, sichere und flexible Installation, die bis zu 10% Zeit spart. Unterschiedliche Grössen- und Ausbauvarianten sowie clevere Verbindungskanäle erlauben zudem die Anpassung des Verteilers an alle denkbaren Anforderungen. So ist der Installateur mit dem UK600 auf die Bedürfnisse und Wünsche seiner Kunden bestens eingerichtet.

# Das komplette Produktportfolio auf einen Blick

Die Verteiler der Serie UK600 sind in drei Grundvarianten erhältlich. Als Stromkreisverteiler, Mediaverteiler oder als Kombiverteiler. Hierbei bietet der Verteiler einen abgeschirmten Bereich für Mediakomponenten. So können Sie alle denkbaren Installationsanforderungen sehr schnell und effektiv abdecken. Ein optional lieferbarer Verbindungskanal vereinfacht die professionelle Anreihung und Querverdrahtung horizontal und vertikal bei grösserem Platzbedarf.

**Stromkreisverteiler**

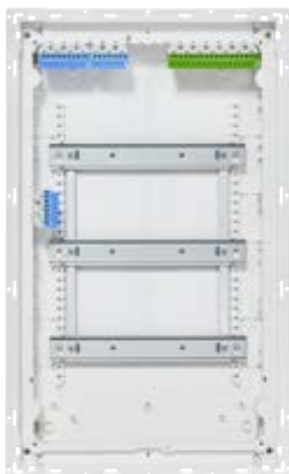

01

**Mediaverteiler**

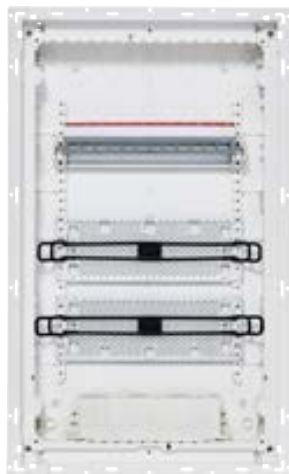

02

**Kombiverteiler**



03

#### 01 Stromkreisverteiler

- Bis zu 200% vergrößerter Anschlussraum
- Bis 5-reihig verfügbar
- Drahthalter für die Leitungsführung
- Leitungseinführung seitlich und auf der Rückwand
- Patentierter TIP-in-Verschluss, Sicherheitsschloss einsetzbar
- Flacher Blendrahmen mit Putzausgleichsmöglichkeit
- Tür und Rahmen in verschiedenen Designvarianten erhältlich
- Verbindungskanal für horizontale und vertikale Anreihung

#### 02 Mediaverteiler

- Patchpanel 6- oder 12-fach mit Stanzungen für Keystone-Module
- Modulare Lochblech-Montageplatten, herausnehmbar
- Gerätehalter aus Gummi, mehrstufig flexibel montierbar
- Wifi-Türen mit Kunststoffeinsatz
- Türen mit Lüftungsöffnungen

#### 03 Kombiverteiler

- Kombination aus 2-/3-reihigem Verteiler und zusätzlichem Multimediomodul
- Schottwand zur Trennung von Spannungsebenen
- Steckdosen in Schottwand integrierbar
- Modulare Lochblech-Montageplatten, herausnehmbar

—  
**01 Massivwand**  
 Der UK600 lässt sich wie gewohnt schon zu Beginn der Installationsarbeiten in eine entsprechende Wandöffnung einbauen. Zum Schutz vor Verunreinigung ist eine Putzplatte enthalten.

—  
**02 Trockenbauwand**  
 Mit einem entsprechenden Zubehörset lässt sich jeder UK600 ganz unkompliziert auch zuverlässig in Trockenbauwänden montieren.



01



02

**Drei Varianten, fünf Grössen**

Den UK600 können wir in fünf Grössen, mit einer Reihe bis fünf Reihen bzw. Raum für 12 bis 60 Platzeinheiten liefern. Die Verteiler können mit dem entsprechenden Zubehör sowohl in Massiv- wie in Trockenbauwänden verwendet werden. Je nach Modell sind in den Lieferumfängen unterschiedliche Zubehörteile enthalten.

—  
**UK600 Produktportfolio im Überblick**

Ausführung	1-reihig	2-reihig	3-reihig	4-reihig	5-reihig
<b>Stromkreisverteiler</b> Standardvariante mit Blendrahmen und Tür					
<b>Mediaverteiler</b> Mit Blendrahmen und belüfteter Tür; auch mit Wifi-Tür erhältlich					
<b>Kombiverteiler</b> Mit Blendrahmen und belüfteter Tür; auch mit Wifi-Tür erhältlich					

PLE = Platzeinheiten

## Das passende Teil für jede Projektphase

Sie können die Einzelteile der Verteiler auch passend zu Ihren Projektphasen bestellen. So erhalten Sie immer nur die Elemente, die Sie zum jeweiligen Ausbaupunkt benötigen. Beginnend mit dem Gehäuse liefern wir z. B. im zweiten Schritt die Innenausstattung mit Geräteträger, Anschlussklemmen und Abdeckung zur eigentlichen Installation. Im dritten Lieferschritt erhalten Sie dann den gewählten Blendrahmen und die passende Tür, um Ihre Installation abzuschliessen.

### Projektphasenbezogene Bestellung

Diese neue Bestelloption ermöglicht es Ihnen, Projekte ohne platz- und zeitaufwändige Zwischenlagerung der noch nicht benötigten Bauteile zu realisieren. Defekte oder Verluste durch unsachgemässe Lagerung auf der Baustelle gehören damit der Vergangenheit an. Auch das zeitaufwändige Suchen der zwischengelagerten Bauteile entfällt.

—  
01 **Stufe 1**  
Mauerkasten inkl. Montageschablone und Putzplatte zum Schutz vor Verunreinigung.

—  
02 **Stufe 2**  
Geräteträger mit Anschlussklemmen und Abdeckung.

—  
03 **Stufe 3**  
Blendrahmen mit Stahlblechtür.



01



02



03







### Erweiterungs- und Kombinationsmöglichkeiten

Zu den Verteilern der Serie UK600 sind passende Verbindungselemente lieferbar, die sowohl die horizontale wie vertikale Verbindung von mehreren Verteilern ermöglichen. Dabei dient das Verbindungselement nicht nur zur Aufnahme der Leitungen, sondern garantiert auch die richtigen Abstände der einzelnen Verteiler zur lückenlosen Kombination der Blendrahmen.



01



—  
01 **Verbindungselement**  
zur vertikalen und horizontalen Verbindung von mehreren Stromkreis- oder Mediaverteilern.

—  
02 **Optimaler Abstand**  
Das Verbindungselement dient nicht nur der Stromversorgung, sondern sorgt für optimalen Abstand zwischen den Blendrahmen.

02

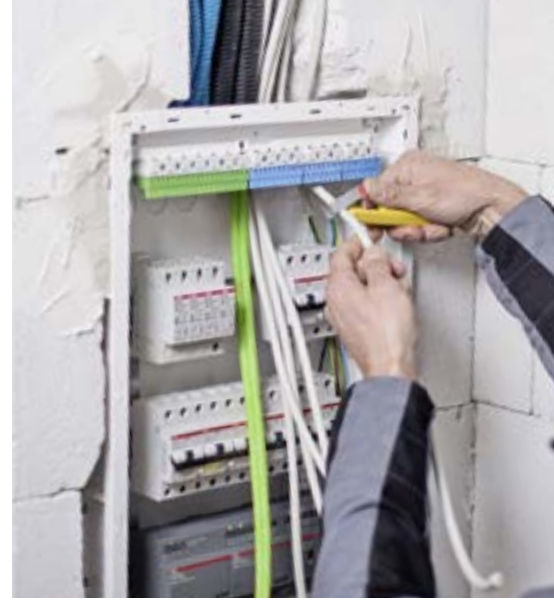

## Der UK600 Stromkreisverteiler Smart bis ins Detail

Unsere Stromkreisverteiler der Serie UK600 überzeugen mit ihren vielen neuen und einzigartigen technischen Features. So ermöglicht ein bis zu 200 % grösserer Anschlussraum die einfache und effiziente Installation der Geräte. Der herausnehmbare Geräteträger lässt sich im Verteiler je nach Anforderung platzieren und garantiert so ebenfalls eine einfache Installation. Clevere Details, wie die Leitungseinführungsschieber mit integrierter Klemmenaufnahme und die variable Verwendung in Massiv- oder Trockenbauwänden, unterstreichen die hohe Flexibilität der Verteiler.



02

01 Der grosszügige Anschlussraum erleichtert die Installationsarbeiten erheblich.

02 Der Leitungseinführungsschieber hat die Klemmenaufnahme integriert und vereinfacht so die Installation.

03 Die in unterschiedlichen Grössen erhältlichen Klemmen lassen sich im Gehäuse ganz einfach oben, unten oder seitlich befestigen.



03



—  
01



- Projektphasen-Verpackung
- Schnellverschluss plombierbar
- Verbindungskanal zur horizontalen und vertikalen Verbindung mehrerer Verteiler
- Aufputzrahmen für teilversenkte Montage
- Integrierte Nummerierung in der Abdeckung
- Bis 10 Platzeinheiten Reserve
- Bis 2 Platzeinheiten Reserve je Reihe



Bis zu 200% vergrößerter Anschlussraum



Verbindungskanal für horizontale und vertikale Anreihung



Klemmen seitlich montierbar, platzsparend und flexibel



Gehäuse für Unterputz- und Hohlwandmontage



Flacher Blendrahmen mit Putzausgleichsmöglichkeit



Leitungseinführungsschieber mit integrierter Klemmenaufnahme oben und unten



Drahthalter für die Leitungsführung



Herausnehmbare Geräteträger



Bis 5-reihig verfügbar



TIP-in-Verschluss, Sicherheitsschloss einsetzbar



Werkzeugloser Türanschlagwechsel links/rechts



Tür und Rahmen in verschiedenen Designvarianten erhältlich

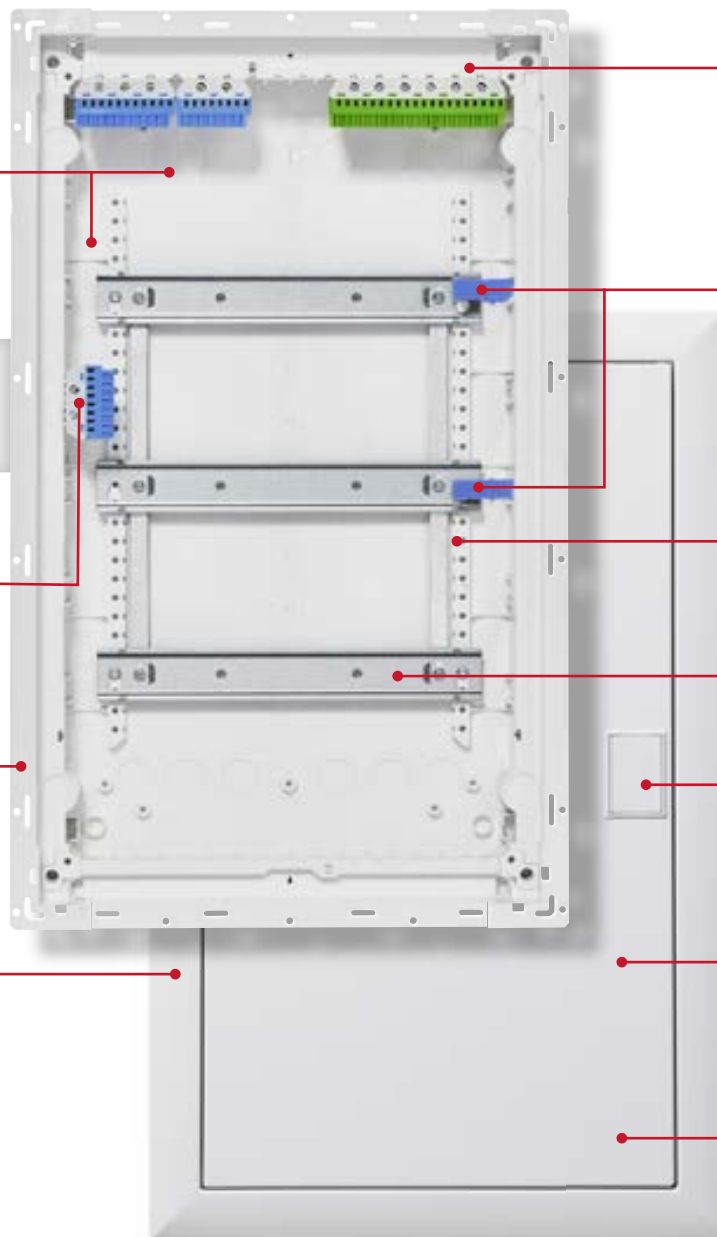



# Der UK600 Mediaverteiler

## Das Internet hat ein neues Zuhause

Mit dem entsprechenden Innenleben wird der UK600 zum komfortablen Mediaverteiler. Hier finden alle denkbaren Geräte wie z. B. Router oder andere Mediamodule ihren sicheren Platz. Modulare Lochblech-Montageplatten ermöglichen die einfache Montage der Geräte und eine integrierte, drehbare 3-fach-Steckdose stellt die Stromversorgung sicher.



01

01 Einsteckbare Drahthalter helfen bei der übersichtlichen Leitungsführung.



02





- Um bis zu 200% vergrößerter Anschlussraum
- Bis 5-reihig verfügbar
- Schnellverschluss plombierbar
- Gehäuse für Hohlwand- und Massivwandeinbau geeignet
- Verbindungskanal zur horizontalen und vertikalen Verbindung mehrerer Verteiler
- Aufputzrahmen für teilversenkte Montage

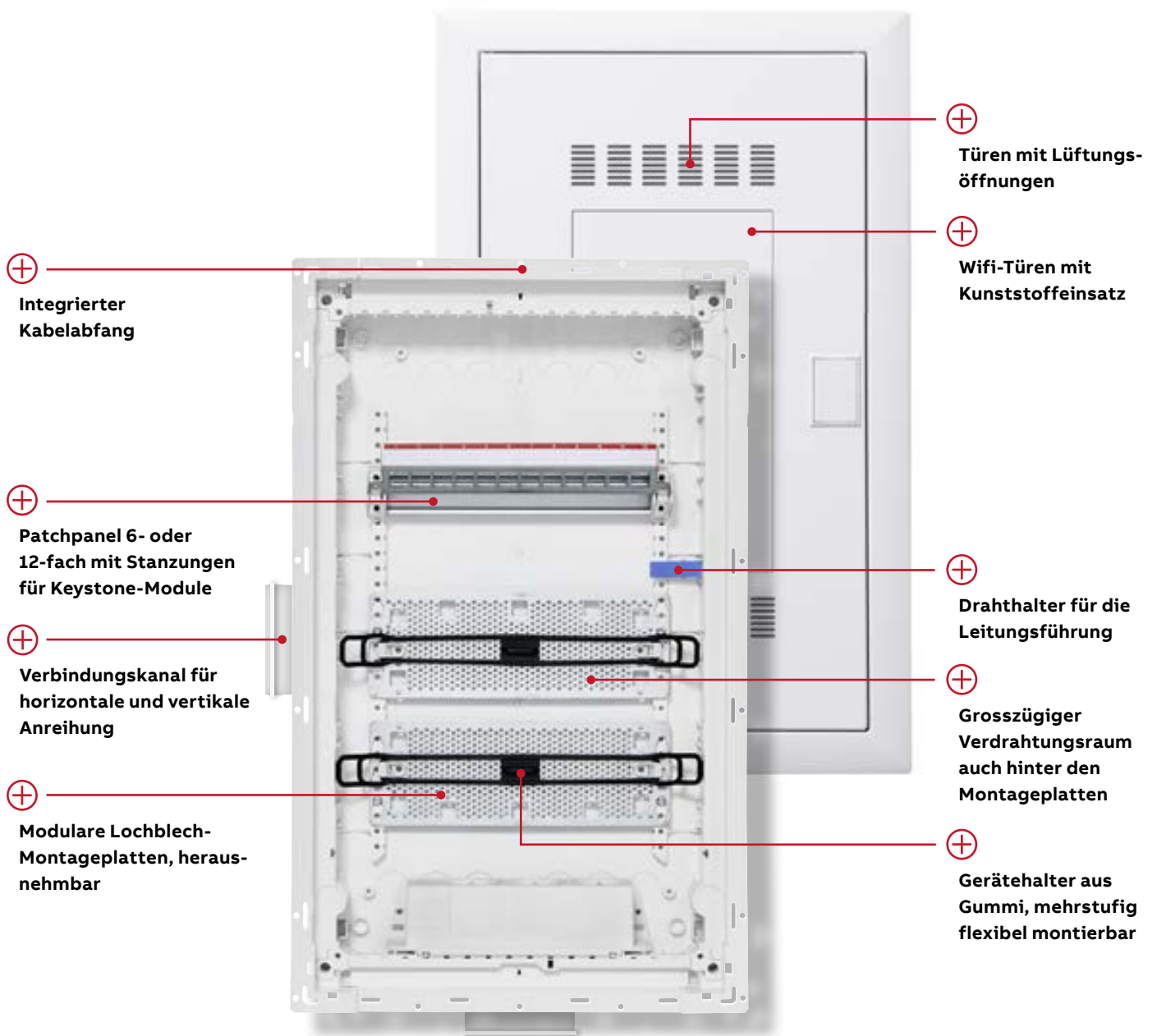



# Der UK600 Kombiverteiler

## Eine clevere Verbindung

Mit dem neuartigen Kombiverteiler vereinigen wir die Funktion eines Stromkreisverteilers mit der eines Mediaverteilers. Durch eine flexible Schottwand können Mediabereich und eigentlicher Verteilerbereich voneinander abgetrennt werden. Dabei können Sie in beiden Bereichen auf die innovativen Montagedetails des UK600 zurückgreifen.



—  
01



—  
02

—  
01 Die Steckdosen können ganz einfach in der Schottwand integriert werden.

—  
02 Der Kombiverteiler kann je nach Bedarf mit 24 oder 36 Platzeinheiten bestellt werden. Der Mediabereich des Verteilers fällt dementsprechend grösser oder kleiner aus.



- Um bis zu 200% vergrößerter Anschlussraum
- Bis Bauhöhe 5 verfügbar
- Schnellverschluss plombierbar
- Gehäuse für Hohlwand- und Massivwandeinbau geeignet
- Aufputzrahmen für teilversenkte Montage



Bis zu 200% vergrößerter Anschlussraum



Kombination aus 3-reihigem Verteiler und zusätzlichem Multimodul verfügbar



Verbindungskanal für horizontale und vertikale Anreihung



Steckdosen integrierbar in Schottwand



Modulare Lochblech-Montageplatte, herausnehmbar



Türen mit Lüftungsöffnungen



Wifi-Türen mit Kunststoffeinsatz



Leitungseinführungsschieber mit integrierter Klemmenaufnahme oben und unten



Drahthalter für die Leitungsführung



Flacher Blendrahmen mit Putzausgleichsmöglichkeit



Werkzeugloser Türanschlagwechsel links/rechts



Schottwand zur Trennung von Spannungsebenen

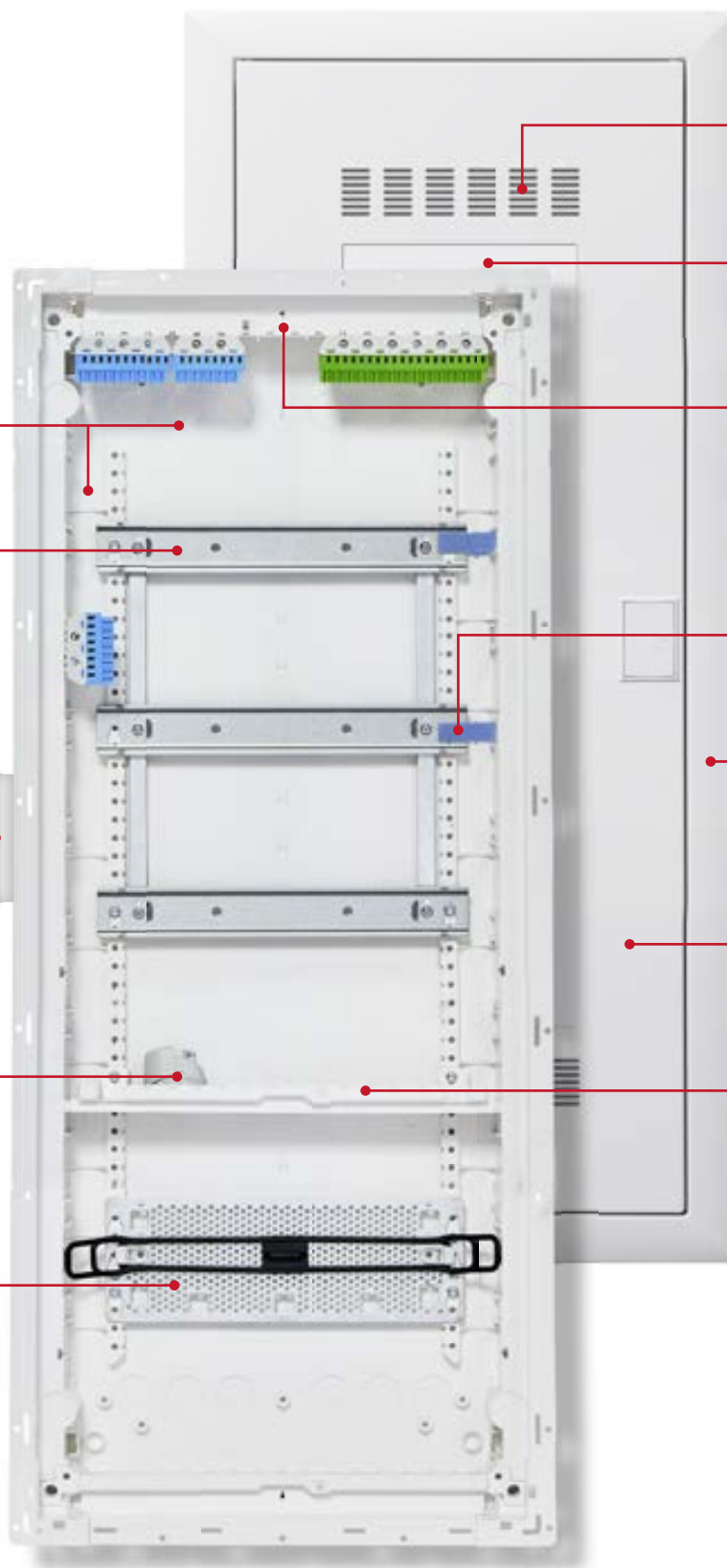

# Alle Highlights auf einen Blick

Die Besonderheit unseres neuen UK600 ergibt sich aus der Kombination einer Vielzahl von cleveren Produktfeatures und Gerätedetails. Zusammen ergeben sie den smartesten Stromkreisverteiler auf dem Markt, der die Gebäudeinstallation einfacher, effizienter und deutlich flexibler macht.



01



02



03



04



05



06



07



08

— 01 Rastbarer Leitungseinführungsschieber mit integrierter Klemmenaufnahme und 80% mehr Platz zur Leitungseinführung.

— 02 Integrierte Befestigungsmöglichkeit für Leitungen mittels Kabelbinder.

— 03 Bis zu 200% mehr Verdrahtungsraum und "Slide in"-Drahthalter.

— 04 Innovativer Verbindungskanal zur horizontalen oder vertikalen Verbindung mehrerer Verteiler.

— 05 Einfach montierbares Hohlwandset, wiederverwendbar.

— 06 Bis zu 5-reihig bestellbar, für hohen Platzbedarf.

— 07 Hohe Flexibilität durch seitlich montierbare N/PE Klemmen.

— 08 Rastbares Patchpanel für 6 oder 12 Keystone-Module.





Der neue UK600 überzeugt Installateure und Planer mit seinen flexiblen Möglichkeiten gleichermaßen.

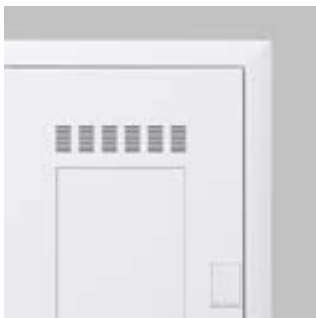

09



10



11



12



13



14



15



16

09 Mediatüren, Wifi-freundlich und belüftet verfügbar.

10 Platz für eine Steckdosenleiste.

11 Modulare Lochblech-Montageplatte.

12 Gerätehalter aus Gummi, werkzeuglos montierbar.

13 Kombiverteiler für die moderne Installation. Kombination aus Stromkreis- und Mediaverteiler.

14 Schottwand, vorbereitet für Media-Anwendung, Steckdose integrierbar (90° drehbar).

15 Flexible Installation durch seitliche und rückwärtige Kabeleinführung.

16 Stabiler, herausnehmbarer Stahlblech-Geräteträger.





---

## UK600

# Smarte Technik schön verpackt

Eine Besonderheit der UK600 Stromkreis- und Mediaverteiler ist die Vielzahl der lieferbaren Türvarianten, bei denen Sie für jedes Raumkonzept eine passende Lösung finden. Egal ob nüchterner Technikraum oder durchgestylter Wohnbereich – mit unseren Türvarianten wird Ihr Stromkreisverteiler zum Designelement. Ihren Ideen sind fast keine Grenzen gesetzt.

---

## Für jede Anwendung die passende Tür

Ein besonderes Highlight der Stromkreis- und Mediaverteiler sind die verschiedenen Türvarianten. Sie machen den Verteiler zum ansprechenden Designobjekt in Ihrem Zuhause. In die Designwechselrahmen können eigene Bilder, Pinnwände, Spiegel, Magnettafeln, Tafeln in Holz- oder Edelstahloptik oder LED-Panels für Backlight-Folien eingesetzt werden.





**Standardtüren**



01



02

**Mediatüren**



03

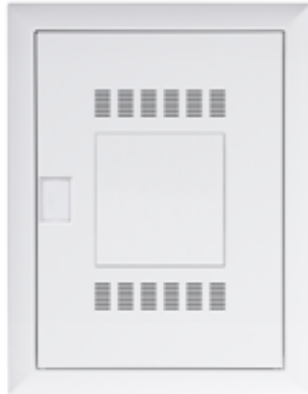

04

**Designtüren**



05



06



07



08

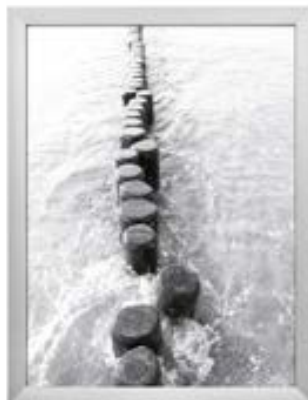

09



10

—  
**01 Standardtür mit Blendrahmen**  
 Stahlblech, pulverbeschichtet.  
 Farbe: Weiss, RAL 9016.

—  
**02 Standardtür mit Blendrahmen**  
 Stahlblech, pulverbeschichtet.  
 Farbe: Anthrazit-Grau, RAL 7016.

—  
**03 Mediatür mit Lüftungsöffnungen**  
 Stahlblech, pulverbeschichtet.  
 Farbe: Weiss, RAL 9016.

—  
**04 Mediatür mit Wifi-Einsatz**  
 für optimalen Wifi-Empfang.  
 Stahlblech, pulverbeschichtet  
 mit Kunststoff-Einsatz.  
 Farbe: Weiss, RAL 9016.

—  
**05 Designwechselrahmen** mit  
 Kristallspiegel-Einsatz.

—  
**06 Designwechselrahmen** mit  
 Schaumstoff-Filz-Einsatz zur  
 Verwendung als Pinnwand.

—  
**07 Designwechselrahmen**  
 mit Magnetwand-Einsatz in  
 hellem Holzdekor.

—  
**08 Designwechselrahmen**  
 mit neutralem Einsatz im  
 Edelstahl-Look.

—  
**09 Designwechselrahmen**  
 mit individuellem Bild als Einsatz.

—  
**10 Designwechselrahmen**  
 mit LED-Panel und Backlight-Folie  
 als Einsatz.



01

## So individuell wie Sie – unsere Designwechselrahmen

Unsere Designwechselrahmen-Türen geben Ihnen die Möglichkeit, ähnlich wie bei einem Wechsel-Bilderrahmen, den Rahmen aus gebürstetem Aluminium mit einem Motiv Ihrer Wahl zu bestücken. Im geschlossenen Zustand sitzt der elegante Rahmen mit einer Schattenfuge von 5 mm vor der Wand. In den Designwechselrahmen integrierte Magnete halten dabei die Tür sicher geschlossen.

### Lassen Sie Ihrer Kreativität freien Lauf

Es sind insgesamt fünf verschiedene Design-Varianten erhältlich. Sie können zwischen einem Kristallspiegel, einem grauen Filz-Einsatz als Pinnwand, einer Holzdekor- oder Edelstahloptik und einem klassischen Wechselrahmen mit Schutzglas und Rückwand wählen. Hier können Sie individuelle Bilder, Fotos oder z. B. auch Fluchtpläne einspannen. Optional ist der Wechselrahmen auch mit rückwärtiger LED-Beleuchtung erhältlich, was die Möglichkeit eröffnet, individuelle Backlight-Folien einzulegen und so das gewählte Motiv zusätzlich hervorzuheben.

- 01 Der Designwechselrahmen ist mit zwei Scharnieren am Aufnahme-Blendrahmen befestigt.
- 02 Der Designwechselrahmen ist aus gebürstetem Aluminium gefertigt und sorgt für zeitlos eleganten Look.
- 03 Eine Vielzahl von Einsätzen gewährleistet grösstmögliche Flexibilität.
- 04 Bestückt mit einem Kristallspiegel fügt sich der Designwechselrahmen dezent in jeden Raum.



02



03



04









---

## UK600

# Bestellinformationen und technische Daten

Auf den folgenden Seiten finden Sie alle notwendigen Detail- und Bestellinformationen zu unseren Stromkreis- und Mediaverteilern.

## Standardvariante UK600 mit Blendrahmen und Tür

### Mit N/PE Quick-Steckklemmen

- 01 N/PE Quick-Steckklemmen
- 02 Mauerkasten
- 03 Geräteträger
- 04 Abdeckung
- 05 Blendrahmen mit Stahlblechtür

#### Unterputzverteiler – UK600, IP30

$I_n$  bis 63 A

Stromkreisverteiler DIN EN 60670-24, DIN 43871

Geräteträger mit herausnehmbarer Hutprofilschiene

Stoßfestigkeitsgrad IK07

Lieferbar in 1- bis 5-reihiger Ausführung als Unterputzverteiler

Nachrüstbar mit Bausatz für Aufputz- und teilversenkte Montage

Nachrüstbar mit UZ91P4 zum Hohlwandeinbau

Mauerkasten:

- Verwindungsstabiler, bruchfester, schwer entflammbarer, halogenarmer Kunststoff

- Mit Kabelabfang-/Zugentlastungsschiene

- Mit herausnehmbaren Leitungseinführungsschiebern

- Anreihbar

Mauerkrallen

Werkzeugloser Türanschlagwechsel

Verbindungskanal für horizontale und vertikale Anreihung

Für Gebäudeinstallation nach DIN 18015

Mit N/PE Quick-Steckklemmen

Drahthalter für fachgerechte Leitungsführung

Abdeckung mit 90°-Schnellverschlüssen, plombierbar

45 mm Geräteschlitz für 12 PLE, auf 14 PLE erweiterbar

Beschriftungssystem

Blendrahmen und Stahlblechtür mit Putzausgleichsmöglichkeit

Farbe: Weiss, RAL 9016

\* In Verbindung mit Hohlwandeinbauset UZ91P4



## Standardvariante UK600 mit Blendrahmen und Tür

Mit N/PE Quick-Steckklemmen



UK612N2



UK624N3



UK636N3



UK648N3



UK660N4

Artikel	H x B x T (mm)	PLE	Typ	Artikelnummer	E-No
<b>Unterputzverteiler, 1-reihig</b>					
Nischenmasse für Unterputzeinbau	355 x 367 x 95	12	UK612N2	2CPX031369R9999	822 510 102
Wandausschnittmasse für Hohlwandeinbau	328 x 340 x 88	(13)			
Mit N/PE Quick-Steckklemmen: ZK51B, ZK82B, ZK113G					
<b>Unterputzverteiler, 2-reihig</b>					
Nischenmasse für Unterputzeinbau	480 x 367 x 95	24	UK624N3	2CPX031370R9999	822 520 102
Wandausschnittmasse für Hohlwandeinbau	453 x 340 x 88	(28)			
Mit N/PE Quick-Steckklemmen: ZK51B, ZK82B, ZK144G					
<b>Unterputzverteiler, 3-reihig</b>					
Nischenmasse für Unterputzeinbau	605 x 367 x 95	36	UK636N3	2CPX031371R9999	822 530 102
Wandausschnittmasse für Hohlwandeinbau	578 x 340 x 88	(41)			
Mit N/PE Quick-Steckklemmen: ZK51B, 2 x ZK113B, ZK206G					
<b>Unterputzverteiler, 4-reihig</b>					
Nischenmasse für Unterputzeinbau	730 x 367 x 95	48	UK648N3	2CPX031372R9999	822 540 102
Wandausschnittmasse für Hohlwandeinbau	703 x 340 x 88	(56)			
Mit N/PE Quick-Steckklemmen: 2 x ZK82B, ZK144B, ZK237G					
<b>Unterputzverteiler, 5-reihig</b>					
Nischenmasse für Unterputzeinbau	855 x 367 x 95	60	UK660N4	2CPX031373R9999	822 550 102
Wandausschnittmasse für Hohlwandeinbau	828 x 340 x 88	(70)			
Mit N/PE Quick-Steckklemmen: ZK51B, 2 x ZK82B, ZK144B, ZK268G					

> N/PE Quick-Steckklemmen siehe Seite 34

> Technische Daten UK600 Blendrahmenmasse siehe Seite 52

## Basisvariante UK600 ohne Blendrahmen und Tür

### Mit N/PE Quick-Steckklemmen

- 01 N/PE Quick-Steckklemmen
- 02 Mauerkasten
- 03 Geräteträger
- 04 Abdeckung

#### Unterputzverteiler – UK600, IP30

$I_n$  bis 63 A

Stromkreisverteiler DIN EN 60670-24, DIN 43871

Für Gebäudeinstallation nach DIN 18015

Stoßfestigkeitsgrad IK07

Lieferbar in 1- bis 5-reihiger Ausführung als Unterputzverteiler

Nachrüstbar mit Bausatz für Aufputz- und teilversenkte Montage

Nachrüstbar mit UZ91P4 zum Hohlwandeinbau

Mauerkasten:

- Verwindungsstabiler, bruchfester, schwer entflammbarer, halogenarmer Kunststoff
- Mit Kabelabfang-/Zugentlastungsschiene
- Mit herausnehmbaren Leitungseinführungsschiebern
- Anreihbar

Mauerkrallen

Werkzeugloser Türanschlagwechsel

Verbindungskanal für horizontale und vertikale Anreihung

Geräteträger mit herausnehmbarer Hutprofilschiene

Mit N/PE Quick-Steckklemmen

Drahtalter für fachgerechte Leitungsführung

Abdeckung mit 90°-Schnellverschlüssen, plombierbar

45 mm Geräteschlitz für 12 PLE, auf 14 PLE erweiterbar

Beschriftungssystem

Blendrahmen und Stahlblechtür mit Putzausgleichsmöglichkeit

Farbe: Weiss, RAL 9016

\* In Verbindung mit Hohlwandeinbauset UZ91P4





## Basisvariante UK600 ohne Blendrahmen und Tür

Mit N/PE Quick-Steckklemmen



UK612NB



UK624NB



UK636NB



UK648NB



UK660NB

Artikel	H x B x T (mm)	PLE	Typ	Artikelnummer	E-No
<b>Unterputzverteiler, 1-reihig</b>					
Nischenmasse für Unterputzeinbau	355 x 367 x 95	12	UK612NB	2CPX031374R9999	-
Wandausschnittmasse für Hohlwandeinbau	328 x 340 x 88	(13)			
Mit N/PE Quick-Steckklemmen: ZK51B, ZK82B, ZK113G					
<b>Unterputzverteiler, 2-reihig</b>					
Nischenmasse für Unterputzeinbau	480 x 367 x 95	24	UK624NB	2CPX031375R9999	-
Wandausschnittmasse für Hohlwandeinbau	453 x 340 x 88	(28)			
Mit N/PE Quick-Steckklemmen: ZK51B, ZK82B, ZK144G					
<b>Unterputzverteiler, 3-reihig</b>					
Nischenmasse für Unterputzeinbau	605 x 367 x 95	36	UK636NB	2CPX031376R9999	-
Wandausschnittmasse für Hohlwandeinbau	578 x 340 x 88	(41)			
Mit N/PE Quick-Steckklemmen: ZK51B, 2 x ZK113B, ZK206G					
<b>Unterputzverteiler, 4-reihig</b>					
Nischenmasse für Unterputzeinbau	730 x 367 x 95	48	UK648NB	2CPX031377R9999	-
Wandausschnittmasse für Hohlwandeinbau	703 x 340 x 88	(56)			
Mit N/PE Quick-Steckklemmen: 2 x ZK82B, ZK144B, ZK237G					
<b>Unterputzverteiler, 5-reihig</b>					
Nischenmasse für Unterputzeinbau	855 x 367 x 95	60	UK660NB	2CPX031378R9999	-
Wandausschnittmasse für Hohlwandeinbau	828 x 340 x 88	(70)			
Mit N/PE Quick-Steckklemmen: ZK51B, 2 x ZK82B, ZK144B, ZK268G					

> N/PE Quick-Steckklemmen siehe Seite 34

> Technische Daten UK600 Blendrahmenmasse siehe Seite 52

## N/PE Quick-Steckklemmen

Normgerecht, übersichtlich, flexibel

### Konfigurieren ganz nach Bedarf

Durch die Modularität und das umfangreiche Sortiment können Sie die Produkte individuell und praxisgerecht konfigurieren. Je nach Bedarf können verschiedene Quick-Steckklemmen auf einem gemeinsamen Klemmenträger kombiniert werden.

Wird ein grösserer N- oder PE-Klemmblock benötigt, lassen sich zwei Quick-Steckklemmblocke mit der Verbindungsbrücke ZK10P10 verbinden.

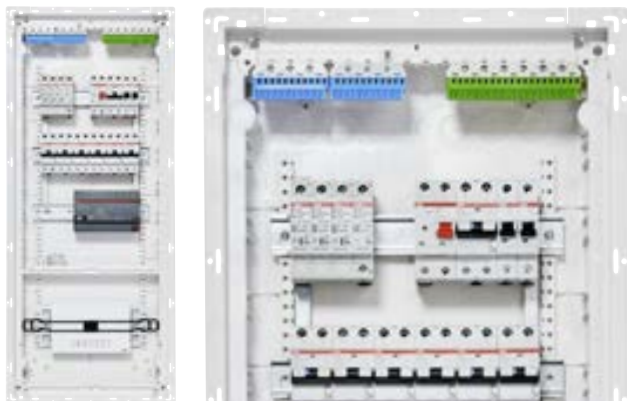

### Die Produktvorteile

- Flexibles Klemmensystem für mehrere N-Potentiale:  
Schraubanschlusstechnik: 2,5 bis 25 mm<sup>2</sup> für starre Leiter;  
für flexible Leiter bis 25 mm<sup>2</sup> (Aderendhülsen erforderlich)  
Federklemmtechnik: 1,5 bis 4 mm<sup>2</sup> für starre Leiter;  
für flexible Leiter bis 2,5 mm<sup>2</sup> (Aderendhülsen erforderlich)
- Optimal beim Einsatz mehrerer Fehlerstromschutzschalter
- Einfaches Erweitern der Quick-Steckklemmen mit Verbindungsbrücken
- Eindeutige Zuordnung der Klemmenblöcke durch klare Farbcodierung: N = blau, PE = gelb-grün
- Einfaches Beschriften der Klemmenstellen mit vorgedruckten, selbstklebenden Zahlenstreifen
- Breiter Einsatzbereich: In den Stromkreisverteilern der Serie UK600 und MISTRAL65 in allen Kleinverteilern, für alle Zählerschränke, Wand- und Standschränke

N/PE Klemmblocke mit Einheiten	N Quick-Steckklemmen	Schraubanschlusstechnik	Federklemmtechnik	PE Quick-Steckklemmen	Schraubanschlusstechnik	Federklemmtechnik
	 ZK50B ZK50BT					
	 ZK51B	0 x 25 mm <sup>2</sup>	5 x 1,5 – 4 mm <sup>2</sup>	 ZK51G	1 x 25 mm <sup>2</sup>	5 x 1,5 – 4 mm <sup>2</sup>
	 ZK82B	2 x 25 mm <sup>2</sup>	8 x 1,5 – 4 mm <sup>2</sup>	 ZK82G	2 x 25 mm <sup>2</sup>	8 x 1,5 – 4 mm <sup>2</sup>
	 ZK113B	3 x 25 mm <sup>2</sup>	11 x 1,5 – 4 mm <sup>2</sup>	 ZK113G	3 x 25 mm <sup>2</sup>	11 x 1,5 – 4 mm <sup>2</sup>
	 ZK144B	4 x 25 mm <sup>2</sup>	14 x 1,5 – 4 mm <sup>2</sup>	 ZK144G	4 x 25 mm <sup>2</sup>	14 x 1,5 – 4 mm <sup>2</sup>
	 ZK175B	5 x 25 mm <sup>2</sup>	17 x 1,5 – 4 mm <sup>2</sup>	 ZK175G	5 x 25 mm <sup>2</sup>	17 x 1,5 – 4 mm <sup>2</sup>
	 ZK206B	6 x 25 mm <sup>2</sup>	20 x 1,5 – 4 mm <sup>2</sup>	 ZK206G	6 x 25 mm <sup>2</sup>	20 x 1,5 – 4 mm <sup>2</sup>
	 ZK237B	7 x 25 mm <sup>2</sup>	23 x 1,5 – 4 mm <sup>2</sup>	 ZK237G	7 x 25 mm <sup>2</sup>	23 x 1,5 – 4 mm <sup>2</sup>
	 ZK268B	8 x 25 mm <sup>2</sup>	26 x 1,5 – 4 mm <sup>2</sup>	 ZK268G	8 x 25 mm <sup>2</sup>	26 x 1,5 – 4 mm <sup>2</sup>

## N/PE Quick-Steckklemmen

Zubehör / Bestückung im UK600



ZK50B



ZK50BT



ZK51G



ZK10P10



ZK600



UZB1



ZK603

Artikel	Anzahl Klemmen 1,5 – 4 mm <sup>2</sup>	Anzahl Klemmen 2,5 – 25 mm <sup>2</sup>	Aussenmasse H x B x T in mm	Stück	Typ	Artikelnummer	E-No
<b>N Quick-Steckklemmen</b> Für Klemmenträger	5 x 1,5 – 4	0 x 25	23 x 32 x 21	1	ZK50B	2CPX062750R9999	822 901 162
	5 x 1,5 – 4	1 x 25	32 x 32 x 31	1	ZK51B	2CPX062751R9999	822 901 152
	8 x 1,5 – 4	2 x 25	32 x 49 x 31	1	ZK82B	2CPX062752R9999	822 901 172
	11 x 1,5 – 4	3 x 25	32 x 65 x 31	1	ZK113B	2CPX062753R9999	822 901 112
	14 x 1,5 – 4	4 x 25	32 x 82 x 31	1	ZK144B	2CPX062754R9999	822 901 122
	17 x 1,5 – 4	5 x 25	32 x 98 x 31	1	ZK175B	2CPX062755R9999	822 901 132
	20 x 1,5 – 4	6 x 25	32 x 115 x 31	1	ZK206B	2CPX062756R9999	822 901 142
	23 x 1,5 – 4	7 x 25	32 x 132 x 31	1	ZK237B	2CPX063163R9999	–
26 x 1,5 – 4	8 x 25	32 x 149 x 31	1	ZK268B	2CPX063164R9999	–	
<b>N Quick-Steckklemme</b> Mit Adapter ZK15 für die seitliche Montage im UK6... oder zum Aufrasten auf der Hutprofil- schiene	5 x 1,5 – 4	0 x 25	28 x 39 x 25	1	ZK50BT	2CPX062745R9999	822 901 182
<b>PE Quick-Steckklemmen</b> Für Klemmenträger	5 x 1,5 – 4	1 x 25	32 x 32 x 31	1	ZK51G	2CPX062757R9999	822 901 252
	8 x 1,5 – 4	2 x 25	32 x 49 x 31	1	ZK82G	2CPX062758R9999	822 901 262
	11 x 1,5 – 4	3 x 25	32 x 65 x 31	1	ZK113G	2CPX062759R9999	822 901 212
	14 x 1,5 – 4	4 x 25	32 x 82 x 31	1	ZK144G	2CPX062760R9999	822 901 222
	17 x 1,5 – 4	5 x 25	32 x 98 x 31	1	ZK175G	2CPX062761R9999	822 901 232
	20 x 1,5 – 4	6 x 25	32 x 115 x 31	1	ZK206G	2CPX062762R9999	822 901 242
	23 x 1,5 – 4	7 x 25	32 x 132 x 31	1	ZK237G	2CPX063165R9999	–
26 x 1,5 – 4	8 x 25	32 x 149 x 31	1	ZK268G	2CPX063166R9999	–	
<b>Verbindungsbrücken</b> Für Klemmenträger				10	ZK10P10	2CPX062763R9999	822 990 072
<b>Quick-Steckträger</b> Für Stromkreisverteiler UK6... Nutzbare Breite für Klemmen 247 mm, 15 Einheiten				1	ZK600	2CPX063178R9999	–
<b>Schieber für die Leitungseinführung am Mauerkasten</b> Mit integriertem Klemmenträger Oben und unten verwendbar, 1- bis 5-reihig Nutzbare Breite für Klemmen 277 mm, 17 Einheiten				1	UZB1	2CPX031407R9999	822 907 012
<b>N/PE Quick-Steckklemmenset für UK...</b> Mit Quick-Steckklemmen: ZK144B: N 4 x 25 + 14 x 4 mm <sup>2</sup> ZK82B: N 2 x 25 + 8 x 4 mm <sup>2</sup> ZK206G: PE 6 x 25 + 20 x 4 mm <sup>2</sup>				1	ZK603	2CPX063177R9999	–

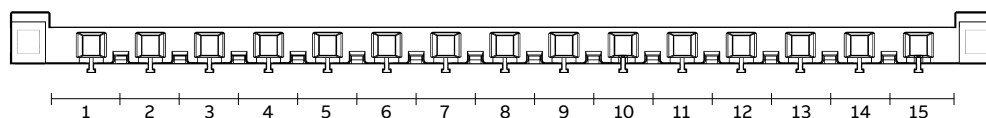

## Stromkreisverteiler UK600

### Projektvarianten



UZH636

Artikel	Stück	Typ	Artikelnummer	E-No
<b>Mauerkasten mit Mauerkrallen</b>				
Passend zu UK61..	1	UZH612	2CPX031113R9999	822 915 002
Passend zu UK62..	1	UZH624	2CPX031114R9999	822 925 002
Passend zu UK63..	1	UZH636	2CPX031115R9999	822 935 002
Passend zu UK64..	1	UZH648	2CPX031116R9999	822 945 002
Passend zu UK66..	1	UZH660	2CPX031117R9999	822 955 002



UZS636B

<b>Abdeckung, Geräteträger und N/PE Quick-Steckklemmen</b>				
Passend zu UK61..	1	UZS612B	2CPX031139R9999	822 911 002
Passend zu UK62..	1	UZS624B	2CPX031140R9999	822 921 002
Passend zu UK63..	1	UZS636B	2CPX031141R9999	822 931 002
Passend zu UK64..	1	UZS648B	2CPX031142R9999	822 941 002
Passend zu UK66..	1	UZS660B	2CPX031143R9999	822 951 002



UZS636N

<b>Blendrahmen mit Tür, Abdeckung, Geräteträger und N/PE Quick-Steckklemmen</b>				
Passend zu UK61..	1	UZS612N	2CPX031131R9999	-
Passend zu UK62..	1	UZS624N	2CPX031132R9999	-
Passend zu UK63..	1	UZS636N	2CPX031133R9999	-
Passend zu UK64..	1	UZS648N	2CPX031134R9999	-
Passend zu UK66..	1	UZS660N	2CPX031135R9999	-



UZS636K

<b>Blendrahmen mit Tür, Abdeckung, Geräteträger und Hatprofilschiene für Reihenklemmen</b>				
Passend zu UK63..	1	UZS636K	2CPX031136R9999	-
Passend zu UK64..	1	UZS648K	2CPX031137R9999	-
Passend zu UK66..	1	UZS660K	2CPX031138R9999	-



## Stromkreisverteiler UK600

### Ersatzteile und Zubehör



AP636



UZB1



UZB2



UZB3



UZT1



UZT2



UZT3



UZT4

Artikel	Stück	Typ	Artikelnummer	E-No
<b>Aufputz-Bausatz</b>				
Zur Montage auf Putz und teilversenkt mit Sollbruchstellen, nur geeignet für Standardtür				
Passend zu UK61..	1	AP612	2CPX031402R9999	–
Passend zu UK62..	1	AP624	2CPX031403R9999	–
Passend zu UK63..	1	AP636	2CPX031404R9999	–
Passend zu UK64..	1	AP648	2CPX031405R9999	–
Passend zu UK66..	1	AP660	2CPX031406R9999	–
<b>Leitungseinführungsschieber</b>				
Mit integriertem Klemmenträger Oben und unten verwendbar, 1- bis 5-reihig Nutzbare Breite für Klemmen 277 mm, 17 Einheiten	1	UZB1	2CPX031407R9999	822 907 012
<b>Verbindungskanal</b>				
Zur horizontalen und vertikalen Anreihung und Querverdrahtung der Verteiler	1	UZB2	2CPX031408R9999	822 906 022
<b>Waagrechtsschottwand</b>				
Mit integriertem Klemmenträger, Prägung zur Aufnahme von zwei Steckdosen Typ ZE224 sowie fünf Prägungen für Kommunikationsmodule	1	UZB3	2CPX031409R9999	822 901 032
<b>Scharnier</b>				
Zu UK600	2	UZT1	2CPX031410R9999	822 900 022
<b>TIP-in-Verschluss</b>				
Farbe: Weiss, RAL 9016	1	UZT2	2CPX031411R9999	822 998 032
<b>Sicherheitsschloss Standard</b>				
Mit zwei Schlüsseln	1	UZT3	2CPX031412R9999	822 998 142
<b>Sicherheitsschloss Ronis</b>				
Mit zwei Schlüsseln	1	UZT4	2CPX031413R9999	–

## Stromkreisverteiler UK600

### Ersatzteile und Zubehör



UZT5



UZ4P2



UZG636



UZA636



ZA3P5



UZM620



UZ91P4



ZA120



ZA89P20

Artikel	Stück	Typ	Artikelnummer	E-No
<b>Beschriftungssystem</b> Selbstklebend, mit Beschriftungsfeldern und Zahlen 1 – 70 mit Legende	1	UZT5	2CPX031429R9999	822 992 022
<b>Mauerkralen</b> Zum Befestigen des Mauerkastens in zwei Einbautiefen	4	UZ4P2	2CPX062447R9999	822 901 102
<b>Hutprofilschiene mit Geräteeinsatz</b>				
Passend zu UK61..	1	UZG612	2CPX031118R9999	822 917 002
Passend zu UK62..	1	UZG624	2CPX031119R9999	822 927 002
Passend zu UK63..	1	UZG636	2CPX031120R9999	822 937 002
Passend zu UK64..	1	UZG648	2CPX031121R9999	822 947 002
Passend zu UK66..	1	UZG660	2CPX031122R9999	822 957 002
<b>Abdeckung mit 90°-Schnellverschluss</b>				
Passend zu UK61..	1	UZA612	2CPX031123R9999	822 911 102
Passend zu UK62..	1	UZA624	2CPX031124R9999	822 921 102
Passend zu UK63..	1	UZA636	2CPX031125R9999	822 931 102
Passend zu UK64..	1	UZA648	2CPX031126R9999	822 941 102
Passend zu UK66..	1	UZA660	2CPX031127R9999	822 951 102
<b>Verschlussstreifen</b> Farbe: Weiss, RAL 9016	5	ZA3P5	2CPX062385R9999	822 903 002
<b>Montageplatte Stahlblech, verzinkt</b>				
Passend zu UK61.., H x B = 212 x 242 mm	1	UZM610	2CPX031414R9999	–
Passend zu UK62.., H x B = 337 x 242 mm	1	UZM620	2CPX031415R9999	–
Passend zu UK63.., H x B = 462 x 242 mm	1	UZM630	2CPX031416R9999	–
Passend zu UK64.., H x B = 587 x 242 mm	1	UZM640	2CPX031417R9999	–
Passend zu UK65.., H x B = 712 x 242 mm	1	UZM650	2CPX031418R9999	–
<b>Hohlwandset</b> Zum nachträglichen Ausbauen eines UK600 zum Hohlwandverteiler (Kabelbinder 20 Stück und Typenschild liegen bei) Wandstärke min. 8 mm, max. 35 mm	4	UZ91P4	2CPX031434R9999	822 900 032
<b>Lackstifte</b> Farbe: Weiss, RAL 9016, 12 ml	1	ZA120	2CPX039043R9999	–
<b>Schrauben</b> Jeweils 20 Stück zum Befestigen von Hutprofilschienen und Montageplatten	1	ZA89P20	2CPX062376R9999	822 901 302

# Stromkreisverteiler UK600

Blendrahmen mit Tür und Designfolien



BL610



BL611

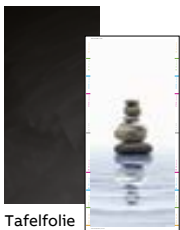

Tafelfolie

Steine

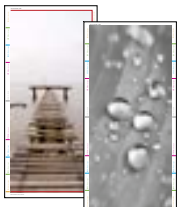

Holzsteg

Wasser-  
tropfen

Artikel	Passend zu	Stück	Typ	Artikelnummer	E-No
<b>Blendrahmen mit Tür (Standard)</b> Farbe: Weiss, RAL 9016 Stahlblech, pulverbeschichtet	UK61..	1	BL610	2CPX031081R9999	822 910 232
	UK62..	1	BL620	2CPX031082R9999	822 920 232
	UK63..	1	BL630	2CPX031083R9999	822 930 232
	UK64..	1	BL640	2CPX031084R9999	822 940 232
	UK66..	1	BL650	2CPX031085R9999	822 950 232
<b>Blendrahmen mit Tür</b> Farbe: Anthrazit, RAL 7016 Stahlblech, pulverbeschichtet	UK61..	1	BL611	2CPX031086R9999	-
	UK62..	1	BL621	2CPX031087R9999	-
	UK63..	1	BL631	2CPX031088R9999	-
	UK64..	1	BL641	2CPX031089R9999	-
	UK66..	1	BL651	2CPX031090R9999	-
<b>Tafelfolie</b> Zum Beschriften für UK600 Stahlblechtüren	UK61..	1	UZ640D	2CPX031786R9999	-
	UK62..	10	UZ640DP10	2CPX031790R9999	-
	UK63..				
	UK64..				
	UK66..				
<b>Steine</b> Designfolie für UK600 Stahlblechtüren	UK61..	1	UZ641D	2CPX031787R9999	-
	UK62..	10	UZ641DP10	2CPX031791R9999	-
	UK63..				
	UK64..				
	UK66..				
<b>Holzsteg</b> Designfolie für UK600 Stahlblechtüren	UK61..	1	UZ642D	2CPX031788R9999	-
	UK62..	10	UZ642DP10	2CPX031792R9999	-
	UK63..				
	UK64..				
	UK66..				
<b>Wassertropfen</b> Designfolie für UK600 Stahlblechtüren	UK61..	1	UZ643D	2CPX031789R9999	-
	UK62..	10	UZ643DP10	2CPX031793R9999	-
	UK63..				
	UK64..				
	UK66..				

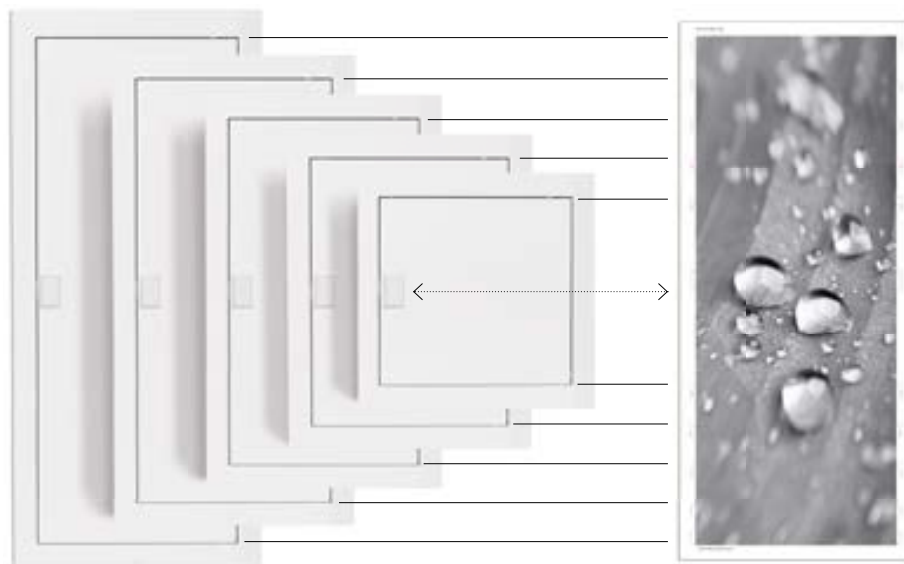

## Stromkreisverteiler UK600

### Designrahmen und Einsätze



BL630D



UZD630



UZD631



UZD632



UZD633



UZD634



UZD635

Artikel	Passend zu	Stück	Typ	Artikelnummer	E-No
<b>Designwechselrahmen</b>	UK62..	1	BL620D	2CPX031794R9999	-
Aluminium gebürstet	UK63..	1	BL630D	2CPX031795R9999	-
Edelstahloptik	UK64..	1	BL640D	2CPX031796R9999	-
Ohne Einsatz	UK66..	1	BL650D	2CPX031797R9999	-
<b>Einsätze für den Designwechselrahmen</b>					
<b>Bild-Einsatz</b>	UK62..	1	UZD620	2CPX031762R9999	-
Für eigene Bilder nach Wunsch	UK63..	1	UZD630	2CPX031768R9999	-
	UK64..	1	UZD640	2CPX031774R9999	-
	UK66..	1	UZD650	2CPX031780R9999	-
<b>Pinnwand-Einsatz</b>	UK62..	1	UZD621	2CPX031763R9999	-
Grauer Filz mit Pinnadeln	UK63..	1	UZD631	2CPX031769R9999	-
	UK64..	1	UZD641	2CPX031775R9999	-
	UK66..	1	UZD651	2CPX031781R9999	-
<b>Spiegel-Einsatz</b>	UK62..	1	UZD622	2CPX031764R9999	-
	UK63..	1	UZD632	2CPX031770R9999	-
	UK64..	1	UZD642	2CPX031776R9999	-
	UK66..	1	UZD652	2CPX031782R9999	-
<b>Edelstahloptik-Einsatz</b>	UK62..	1	UZD623	2CPX031765R9999	-
	UK63..	1	UZD633	2CPX031771R9999	-
	UK64..	1	UZD643	2CPX031777R9999	-
	UK66..	1	UZD653	2CPX031783R9999	-
<b>LED-Panel-Einsatz</b>	UK62..	1	UZD624	2CPX031766R9999	-
Mit Backlight-Folie*	UK63..	1	UZD634	2CPX031772R9999	-
	UK64..	1	UZD644	2CPX031778R9999	-
	UK66..	1	UZD654	2CPX031784R9999	-
<b>Holzoptik-Einsatz</b>	UK62..	1	UZD625	2CPX031767R9999	-
Mit 5 Magnetpins	UK63..	1	UZD635	2CPX031773R9999	-
	UK64..	1	UZD645	2CPX031779R9999	-
	UK66..	1	UZD655	2CPX031785R9999	-

\*12 V DC REG Spannungsversorgung separat bestellen



## Stromkreisverteiler UK600

### Designrahmen und Einsätze

Ein besonderes Highlight der Verteilerserie UK600 sind die verschiedenen Tür- und Rahmenvarianten, die den Verteiler zum ansprechenden Designobjekt in Ihrem Zuhause machen. In die Designwechselrahmen können eigene Bilder, Pinnwände, Spiegel, Magnettafeln und vieles mehr eingesetzt werden.

—  
01 Basisvariante UK600

—  
02 Designwechselrahmen

—  
03 Einsatz  
Beispiel mit Backlight-Folie  
LED-hinterleuchtet



## Mediaverteiler UK600

Mit und ohne Blendrahmen und Tür

### Unterputz-Mediaverteiler – UK600, IP30

Stromkreisverteiler UK600 als Multimedia-Ausführung,

Masse entsprechend den Standardgehäusen nach DIN 43871

Stoßfestigkeitsgrad IK07

Lieferbar in 2- bis 5-reihiger Ausführung als Unterputzverteiler

Nachrüstbar mit Bausatz für Aufputz- und teilversenkte Montage

Nachrüstbar mit UZ91P4 zum Hohlwandeinbau

Mauerkasten:

- Verwindungsstabiler, bruchfester, schwer entflammbarer, halogenarmer Kunststoff

- Mit Kabelabfang-/Zugentlastungsschiene

- Mit herausnehmbaren Leitungseinführungsschiebern

- Anreihbar

Werkzeugloser Türanschlagwechsel

Verbindungskanal für horizontale und vertikale Anreihung

Mit herausnehmbarer Hutprofilschiene in der obersten Reihe

Isoliert aufgebautes Patchpanel zur Aufnahme von 12 Keystone-Modulen

Modulare Lochblech-Montageplatte zur Aufnahme von Geräten

Einfache und werkzeuglose Montage der Gerätehalter aus Gummi

Drahthalter für fachgerechte Leitungsführung

Mit Blendrahmen und Stahlblechtüren, als Stahlblechtür mit Kunststoffeinsatz weiss

für verbessertes Wifi-Signal oder als Basisvariante ohne Blendrahmen und Tür

\* In Verbindung mit Hohlwandeinbauset UZ91P4



## Mediaverteiler UK600

Mit und ohne Blendrahmen und Tür



UK630MB

Artikel	Masse	H X B x T (mm)	Typ	Artikelnummer	E-No
<b>Unterputz-Mediaverteiler als Basis ohne Blendrahmen und Tür</b>					
Mauerkasten mit modularen Lochblech-Montageplatten und herausnehmbarer Hutschiene	2-reihig		UK624MB	2CPX031394R9999	822 420 032
	Nische	480 x 367 x 95			
	Wandausschnitt	453 x 340 x 88			
Drahthalter zur Leitungsführung	3-reihig		UK636MB	2CPX031395R9999	822 430 032
	Nische	605 x 367 x 95			
Montagewinkel	Wandausschnitt	578 x 340 x 88			
Gerätehalter aus Gummi zur werkzeuglosen Montage	4-reihig		UK648MB	2CPX031396R9999	822 440 042
	Nische	730 x 367 x 95			
	Wandausschnitt	703 x 340 x 88			
	5-reihig		UK660MB	2CPX031397R9999	822 450 042
	Nische	855 x 367 x 95			
	Wandausschnitt	828 x 340 x 88			

## Mediaverteiler UK600

Türen



BL620V



BL620W

Artikel	Passend zu	Stück	Typ	Artikelnummer	E-No
<b>Blendrahmen mit Tür und Lüftungsöffnungen</b>	UK62..	1	BL620V	2CPX031091R9999	822 922 042
	UK63..	1	BL630V	2CPX031092R9999	822 932 042
Farbe: Weiss, RAL 9016	UK64..	1	BL640V	2CPX031093R9999	822 942 042
Stahlblech, pulverbeschichtet	UK66..	1	BL650V	2CPX031094R9999	822 952 042
<b>Blendrahmen mit Tür und Lüftungsöffnungen</b>	UK62..	1	BL620W	2CPX031095R9999	822 922 062
	UK63..	1	BL630W	2CPX031096R9999	822 932 062
Stahlblech mit Kunststoffeinsatz weiss für verbessertes Wifi-Signal	UK64..	1	BL640W	2CPX031097R9999	822 942 062
	UK66..	1	BL650W	2CPX031098R9999	822 952 062

## Kombiverteiler UK600

Mit Blendrahmen und Tür

### Unterputz-Kombiverteiler – UK600, IP30

$I_n$  bis 63 A

Kombiverteiler als Kombination Stromkreis- und Mediaverteiler

Masse entsprechend den Standardgehäusen nach DIN 43871

Für Gebäudeinstallation nach DIN 18015

Stoßfestigkeitsgrad IK07

Lieferbar in 2- oder 3-reihiger Ausführung als Unterputzverteiler

Nachrüstbar mit Bausatz für Aufputz- und teilversenkte Montage

Nachrüstbar mit UZ91P4 zum Hohlwandeinbau

Mauerkasten:

- Verwindungsstabiler, bruchfester, schwer entflammbarer, halogenarmer Kunststoff
- Mit Kabelabfang-/Zugentlastungsschiene
- Mit herausnehmbaren Leitungseinführungsschiebern
- Anreihbar

Werkzeugloser Türanschlagwechsel

Verbindungskanal für horizontale und vertikale Anreihung

Mit N/PE Quick-Steckklemme

Abdeckung mit 90° Schnellverschlüssen, plombierbar

45 mm Geräteschlitz für 12 PLE, auf 14 PLE erweiterbar

Beschriftungssystem

Normgerechte Trennung der Spannungsebenen durch Schottwand mit Prägungen für Steckdose und Media-Module

Modulare Lochblech-Montageplatte zur Aufnahme von Geräten

Einfache und werkzeuglose Montage der Gerätehalter aus Gummi

"Click in"-Steckdose 90° drehbar zur Spannungsversorgung eingebauter Geräte

Drahthalter für fachgerechte Leitungsführung

Mit Blendrahmen und Stahlblechtür oder Stahlblechtür mit Kunststoffeinsatz weiss

für verbessertes Wifi-Signal, mit Putzausgleich

\* In Verbindung mit Hohlwandeinbauset UZ91P4





## Kombiverteiler UK600

Mit Blendrahmen und Tür



UK662CV



UK662CW



ZE228

Artikel	Masse	H X B x T (mm)	Typ	Artikelnummer	E-No
<b>Unterputz-Kombiverteiler mit Blendrahmen und belüfteter Tür</b>					
Mauerkasten mit modularen Lochblech-Montageplatten und herausnehmbarem Geräteträger	2-reihig			UK662CVC 2CPX031450R9999	822 520 202
	Nische	855 x 367 x 95			
Drahthalter zur Leitungsführung	Wandausschnitt	828 x 340 x 88		UK663CVC 2CPX031451R9999	822 530 202
	3-reihig				
Schottwand zur Potentialtrennung	Nische	855 x 367 x 95		UK663CVC 2CPX031451R9999	822 530 202
	Wandausschnitt	828 x 340 x 88			
Gerätehalter aus Gummi zur werkzeuglosen Montage Stahlblechtür belüftet Ohne Steckdose					
<b>Unterputz-Kombiverteiler mit Blendrahmen und belüfteter Wifi-Tür</b>					
Mauerkasten mit modularen Lochblech-Montageplatten und herausnehmbarem Geräteträger	2-reihig			UK662CWC 2CPX031452R9999	822 521 202
	Nische	855 x 367 x 95			
Drahthalter zur Leitungsführung	Wandausschnitt	828 x 340 x 88		UK663CWC 2CPX031453R9999	822 531 202
	3-reihig				
Schottwand zur Potentialtrennung	Nische	855 x 367 x 95		UK663CWC 2CPX031453R9999	822 531 202
	Wandausschnitt	828 x 340 x 88			
Gerätehalter aus Gummi zur werkzeuglosen Montage Stahlblechtür belüftet mit Kunststoffeinsatz weiss für verbessertes Wifi-Signal Ohne Steckdose					
<b>Steckdose zu UK600 Kombiverteiler</b>					
1x T13 Steckdose Einrastbar in UK600 Kombiverteiler			ZE228	2CPX061212R9999	663 000 102

## Mediaverteiler UK600

### Zubehör



UZM61M



ZX340



ZE336



ZE338



ZE228



UZB3

Artikel	Stück	Typ	Artikelnummer	E-No
<b>Lochblech-Montageplatte</b> Für Mediaverteiler	1	UZM61M	2CPX031421R9999	822 900 042
<b>Gerätehalter</b> Mit zwei Clips zur Montage auf z. B. UZM61M Material: Gummi	1	ZX340	2CPX031422R9999	822 900 142
<b>Patchpanel</b> Leer für Kommunikationsmodule, z. B. RJ45-Buchse, KOAX-Modul usw. Zur direkten oder isolierten Montage an der EDF-Schiene, Hutschiene oder auf der Montageplatte				
Patchpanel 6-fach	1	ZE335	2CPX031423R9999	822 803 022
Patchpanel 12-fach	1	ZE336	2CPX031424R9999	822 803 042
<b>Halter für Patchpanel</b>	1	ZE338	2CPX031426R9999	822 900 232
<b>1-fach-Steckdose T13</b> Einrastbar, zur Montage in Schottwand UZB3, für UK600 Kombiverteiler	1	ZE228	2CPX061212R9999	663 000 102
<b>Schottwand</b> Zur normengerechten Potentialtrennung mit Klemmenaufnahme mit zwei Prägungen zur Installation der Steckdose ZE224 fünf Prägungen zur Montage von Keystone-Modulen	1	UZB3	2CPX031409R9999	-

## Mediaverteiler UK600

### Zubehör



ZX29



UZED1



ZX287P10



ZE316



ZE317



ZE318



ZE319



ZE320



ZE311



ZE310



ZB120

Artikel	Stück	Typ	Artikelnummer	E-No
<b>Montageplatte</b> Zum Aufkleben auf Klemmenträger oder zur Montage auf dem Lochblech der Mediaverteiler UK... und der Mediafelder 1MM...	1	ZX29	2CPX061178R9999	-
<b>Drahthalter UK600</b>	10	UZED1P10	2CPX031420R9999	822 900 832
<b>Schrauben</b> M4 x 14 selbstfurchend für die Lochblech-Montageplatte	10	ZX287P10	2CPX061180R9999	822 910 092
<b>Buchsen für Patchpanel</b>				
<b>KOAX-Modul</b> F/F-Buchse	1	ZE316	2CPX039246R9999	-
<b>KOAX-Modul</b> IEC-Buchse	1	ZE317	2CPX039247R9999	-
<b>KOAX-Modul</b> IEC-Stecker	1	ZE318	2CPX039248R9999	-
<b>OpDAT-Modul</b> LC-Führungshülse Keramik	1	ZE319	2CPX039249R9999	-
<b>Blind-Modul</b>	1	ZE320	2CPX039250R9999	-
<b>RJ45-Buchse</b> Aus Kunststoff	1	ZE311	2CPX038612R9999	-
<b>IP-Patchmodul</b> RJ45-Modul mit Adapter zur Hutschienenmontage	1	ZE310	2CPX038625R9999	-
<b>Isolier-Schlauch</b>				
Für Kommunikations-Leitung				
500 mm	1	ZB120	2CPX071111R9999	-
1500 mm	1	ZB122	2CPX071112R9999	-

## Mediaverteiler UK600

### Türen



BL620V



BL620W

Artikel	Passend zu	Stück	Typ	Artikelnummer	E-No
<b>Blendrahmen mit Tür und Lüftungsöffnungen</b> Farbe: Weiss, RAL 9016 Stahlblech, pulverbeschichtet	UK62..	1	BL620V	2CPX031091R9999	822 922 042
	UK63..	1	BL630V	2CPX031092R9999	822 932 042
	UK64..	1	BL640V	2CPX031093R9999	822 942 042
	UK66..	1	BL650V	2CPX031094R9999	822 952 042
<b>Blendrahmen mit Tür und Lüftungsöffnungen</b> Stahlblech mit Kunststoffeinsatz weiss für verbessertes Wifi-Signal	UK62..	1	BL620W	2CPX031095R9999	822 922 062
	UK63..	1	BL630W	2CPX031096R9999	822 932 062
	UK64..	1	BL640W	2CPX031097R9999	822 942 062
	UK66..	1	BL650W	2CPX031098R9999	822 952 062



# Stromkreisverteiler UK600

## Planung, Montage und Masse

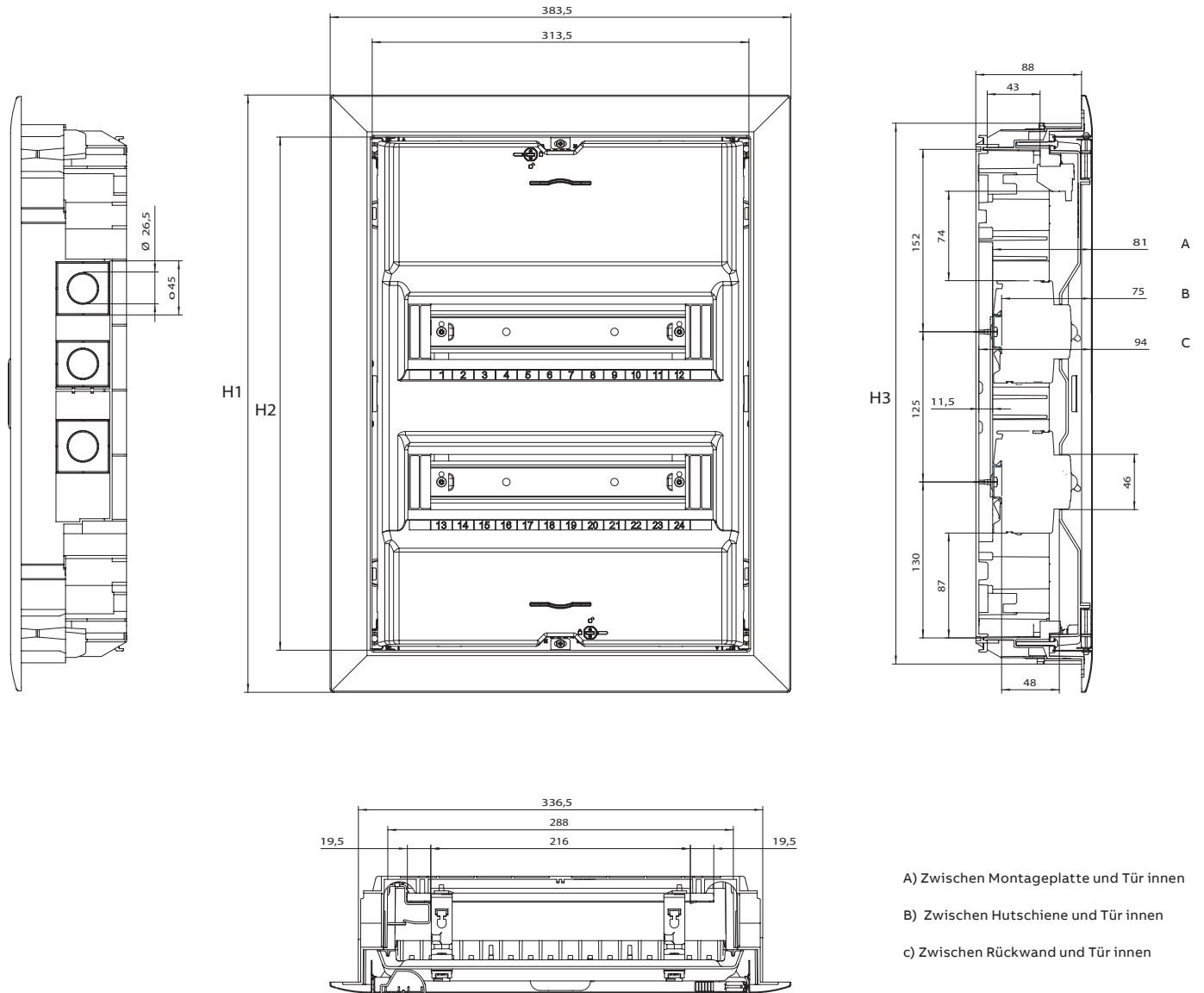

- A) Zwischen Montageplatte und Tür innen
- B) Zwischen Hutschiene und Tür innen
- C) Zwischen Rückwand und Tür innen

Typ	Zulässige Verlustleistung $P_{zul}$ nach DIN 43871 in W			Max. Leistungsabgabevermögen $P_{de}$ nach DIN VDE 60670-24 in W	Masse in mm		
	20K	25K	30K		30K	H1	H2
UK61..	10,0	13,0	16,0	31,0	372	302	325
UK62..	11,5	15,0	19,0	45,0	497	427	450
UK63..	14,5	19,0	24,0	54,0	622	552	575
UK64..	16,5	21,5	27,0	62,0	747	677	700
UK66..				69,0	872	802	825

## Mediaverteiler UK600

Planung, Montage und Masse

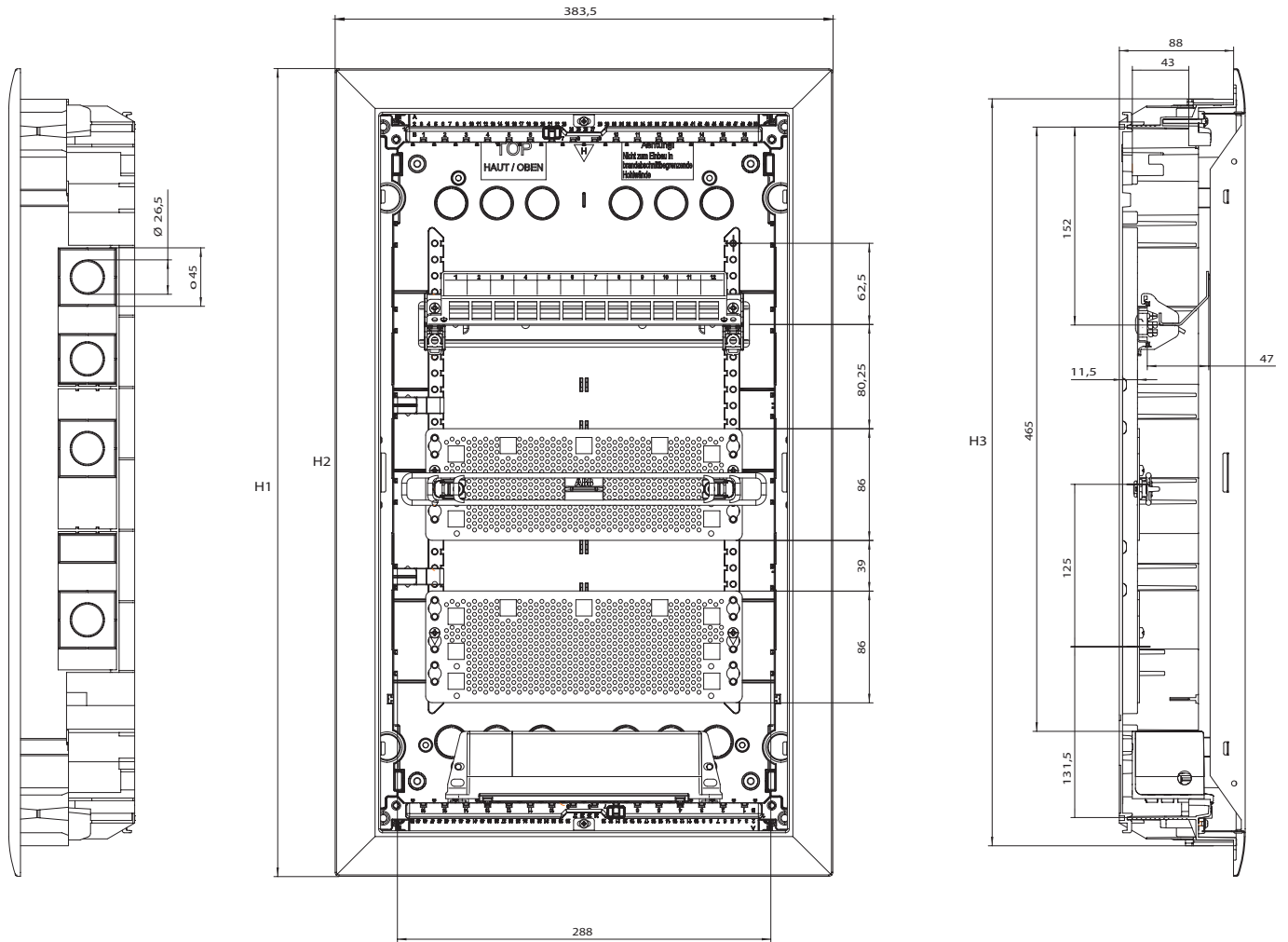

Typ	Zulässige Verlustleistung $P_{zul}$ nach DIN 43871 in W			Max. Leistungsabgabevermögen $P_{de}$ nach DIN VDE 60670-24 in W	Masse in mm		
	20K	25K	30K		30K	H1	H2
UK62..	11,5	15,0	19,0	100,0	497	427	450
UK63..	14,5	19,0	24,0	114,0	622	552	575
UK64..	16,5	21,5	27,0	133,0	747	677	700
UK65..				155,0	872	802	825
UK66..							

# Kombiverteiler UK600

Planung, Montage und Masse

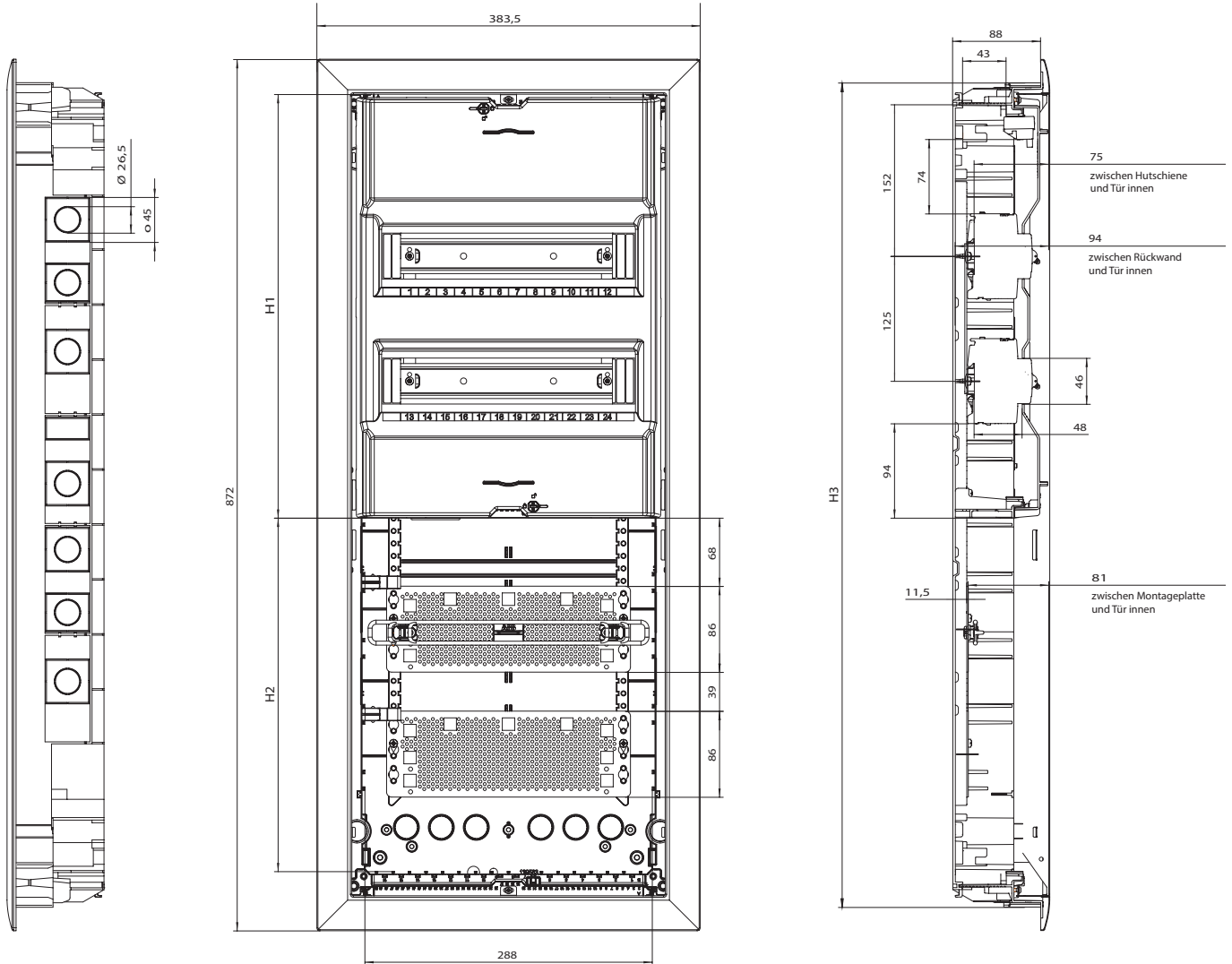

Typ	Zulässige Verlustleistung $P_{zul}$ nach DIN 43871 in W			Max. Leistungsabgabevermögen $P_{de}$ nach DIN VDE 60670-24 in W	Masse in mm	
	20K	25K	30K		H1	H2
UK662CV				78,0	424	353
UK663CV				73,0	549	228
UK662CW				75,0	424	353
UK663CW				71,0	549	228

## Blendrahmen und Tür UK600

Planung, Montage und Masse

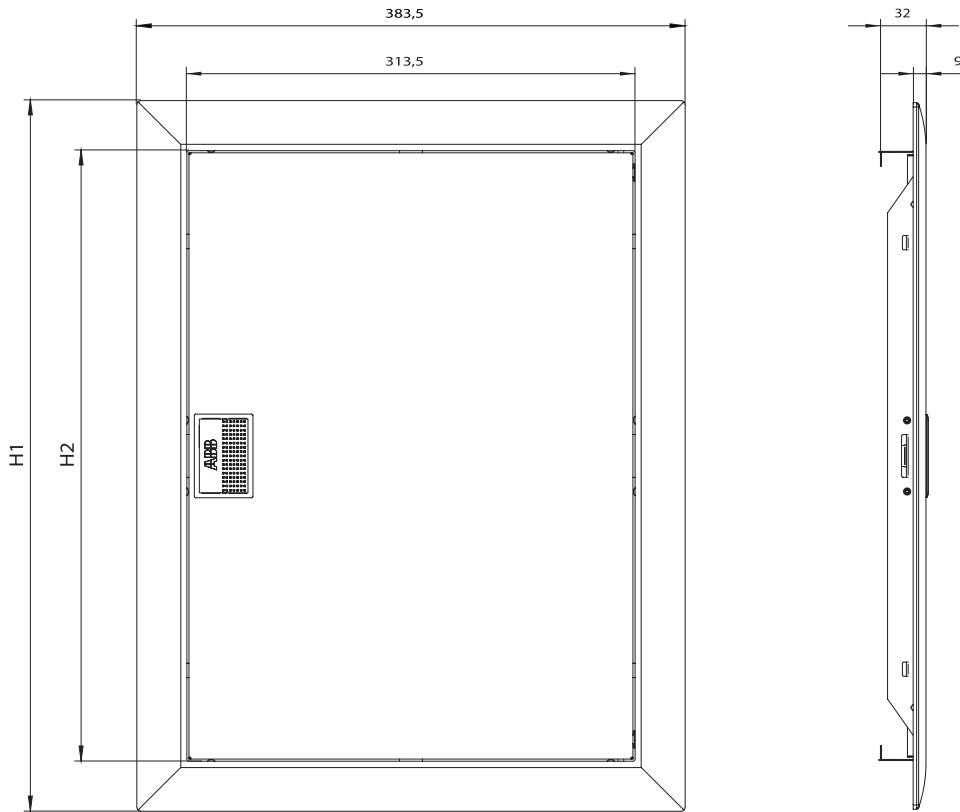

Typ	Masse in mm	
	H1	H2
BL610	302	372
BL620	497	427
BL630	622	552
BL630	622	552
BL640	747	677
BL650	872	802

# Designwechselrahmen UK600

Planung, Montage und Masse

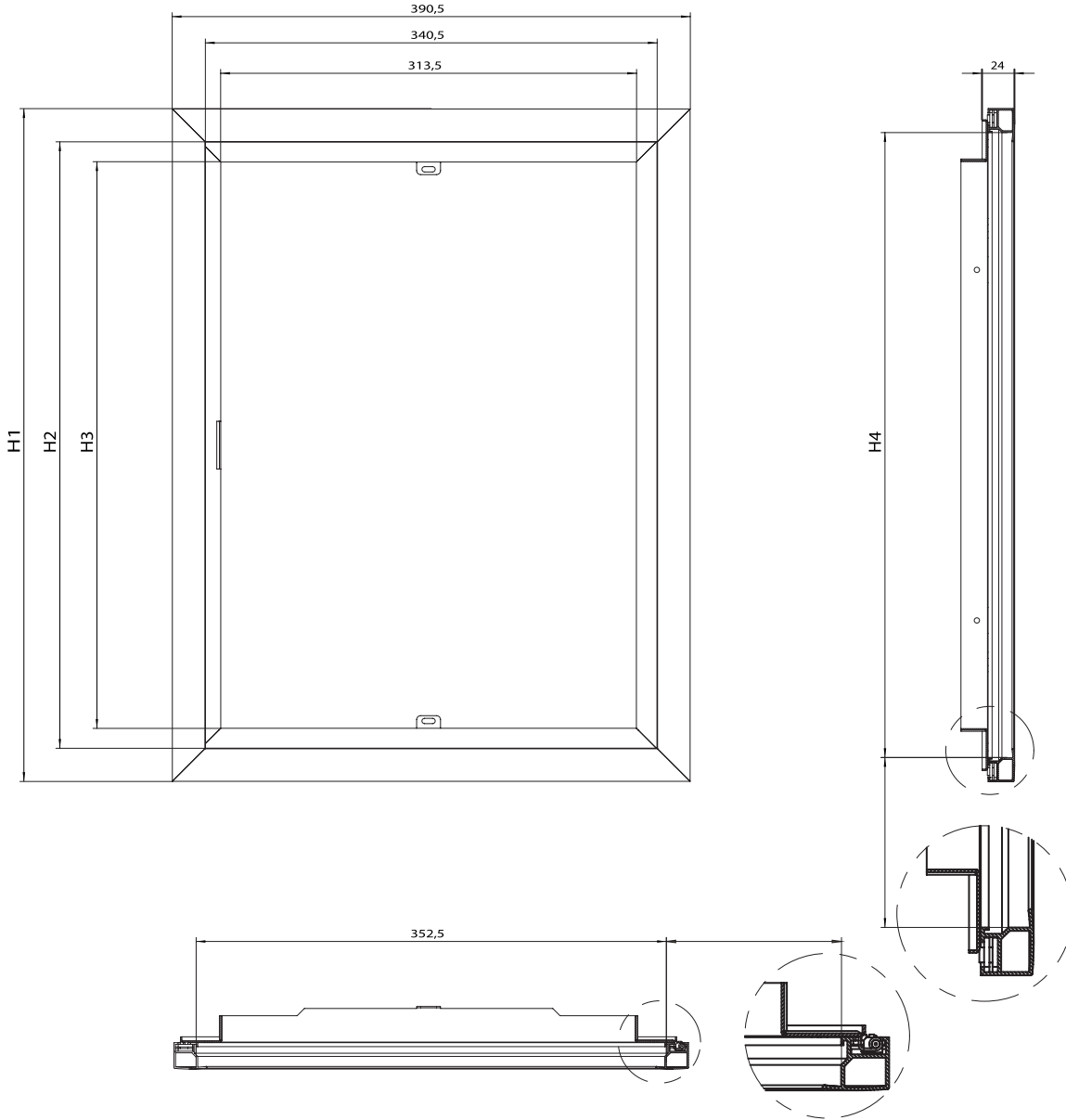

Typ	Masse in mm				Technische Daten LED-Panel			
	H1	H2	H3	H4	Typ	U	P	Farbtemperatur
BL520D	507	457	427	469	UZD624	12V DC	9,60 W	4200 K
BL630D	632	582	552	594	UZD634	12V DC	13,20 W	4200 K
BL640D	757	707	677	719	UZD644	12V DC	15,60 W	4200 K
BL650D	882	832	802	844	UZD654	12V DC	19,60 W	4200 K



## Einbaumasse UK600

Planung, Montage und Masse

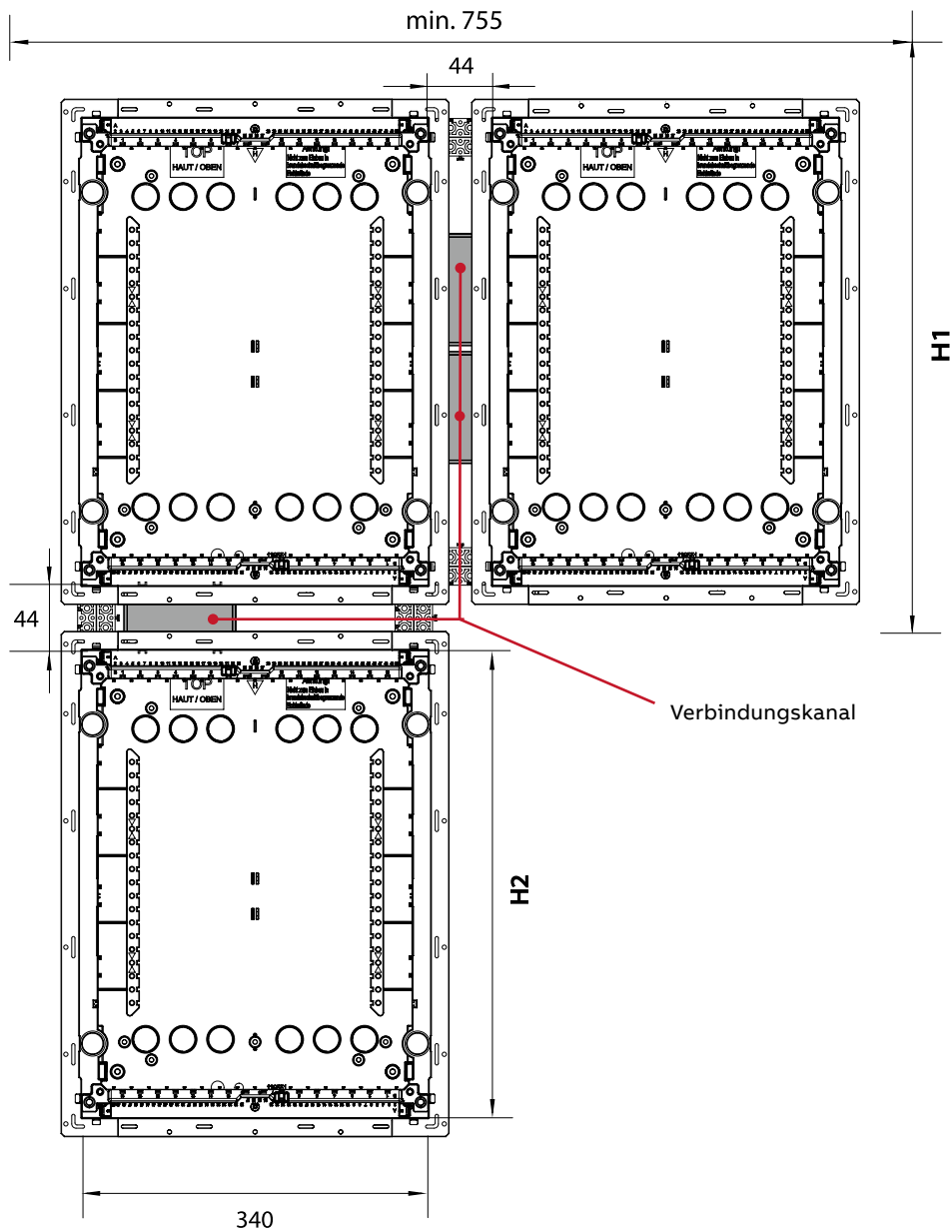

Typ	Nieschenmass in mm	Wandausschnittmass in mm
	H1	H2
UK61...	355	328
UK62...	480	453
UK63...	605	578
UK64...	730	703
UK65...	855	828
UK66...		



---

**ABB Schweiz AG**  
**Electrification**

Brown Boveri Platz 3  
CH-5400 Baden  
Tel. +41 58 586 00 00  
Fax +41 58 586 06 01

**ABB Suisse SA**  
**Electrification**

Rue du Grand-Pré 2A  
CH-1007 Lausanne  
Tél. +41 58 588 40 50  
Fax +41 58 588 40 95

**abb.ch**

Hinweis:

Technische Änderungen der Produkte sowie Änderungen im Inhalt dieses Dokuments behalten wir uns jederzeit ohne Vorankündigung vor. Bei Bestellungen sind die jeweils vereinbarten Beschaffenheiten massgebend. ABB übernimmt keinerlei Verantwortung für eventuelle Fehler oder Unvollständigkeiten in diesem Dokument.

Wir behalten uns alle Rechte an diesem Dokument und den darin enthaltenen Gegenständen und Abbildungen vor. Vervielfältigung, Bekanntgabe an Dritte oder Verwertung seines Inhaltes – auch von Teilen – ist ohne vorherige schriftliche Zustimmung durch ABB verboten.

© Copyright 2018 ABB.

Alle Rechte vorbehalten. Technische Änderungen vorbehalten.

